

GÊNESY IR30

INFRAVERMELHO PASSIVO SEM FIO

Produto sujeito a alterações sem prévio aviso



Manual do usuário

LENTE

A lente utilizada neste sensor infravermelho possui características PET que minimizam disparos falsos por animais de até 50 cm de altura. Mas para seu funcionamento adequado o infra deverá ser fixado sem articulador diretamente na parede, a 90° em relação ao solo, na altura de 2,1mt com ajuste de ângulo de 0°. Desta forma irá aumentar a segurança do infra em locais onde possuem pequenos animais.

CONHECENDO O SENSOR



Figura 1

- Proteção contra RFI e EMI;
- lente com características PET;
- Monitoramento de bateria baixa;
- PIR com duplo elemento (baixo ruído/alto Desempenho);
- Padrão de código: Safe criptografado;
- Frequência de operação: 433,92Mhz;
- Alcance: >50 mts;
- Alimentação: 9 Vcc;
- Consumo: Stand by = ~5uA;
- Ativado = <7mA;
- Temperatura de operação: -15°C a 50°C;
- Tempo de estabilização: ~10 minutos;
- Proteção contra inversão de polaridade;
- Led indicador verde;
- Área máx. De detecção: 90°x10x10m (25°C);
- Altura de instalação: 2,1mt
- Velocidade de detecção: 0,2 a 6 m/s
- Dimensões: 122x68x58mm;
- Peso: ~60g.

Impresso Novembro 2007 (R0.1)

INSTALAÇÃO

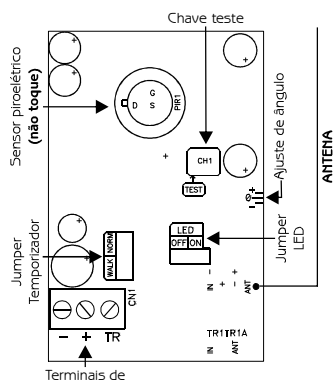
Escolha um local adequado para a instalação, evitando locais onde o sensor fique exposto a fontes de calor, luz solar ou correntes de ar. Evite fixá-lo em locais instáveis, que vibrem ou que possuam obstáculos em sua área de detecção.



Figura 2

Obs.: Utilize apenas baterias de 9Vcc.

AJUSTE DE ÂNGULO VERTICAL

O sensor já possui um ângulo pré definido, mas existe a possibilidade de um ajuste no mesmo em 1mm para cima ou para baixo, compensando a altura que o mesmo for instalado ou qualquer desvio entre a lente e o piro sensor.

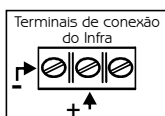
É sugerido deixar sempre em 0°. Quando instalado em alturas acima de 2,1mt deve-se inclinar o sensor levemente para frente até obter a detecção desejada.

ALIMENTANDO O SENSOR

- 1 -Abra a tampa do Sensor;
- 2 -Fixe o suporte articulador (se necessário);
- 3 -Conecte os fios + e - do clip no conector do infra (veja a figura 2);
- 4 -Posicione o jumper modo de operação em "NORM";
- 5 -Conecte a bateria e aguarde por um período de aproximadamente 10 minutos para estabilização do circuito;

MONITORAMENTO DA BATERIA

O monitoramento da bateria permite saber quando a mesma esta com carga inferior a de segurança para uma boa transmissão <6,5V. Recomendamos trocar a mesma o mais breve possível quando ocorrer o aviso de bateria baixa na central (Com a central desarmada, 1 bip longo+2 curtos em toda linha AW e ST fabricados pela compatec).

GÊNESY IR30

INFRAVERMELHO PASSIVO SEM FIO

Produto sujeito a alterações sem prévio aviso



Manual do usuário

LENTE

A lente utilizada neste sensor infravermelho possui características PET que minimizam disparos falsos por animais de até 50 cm de altura. Mas para seu funcionamento adequado o infra deverá ser fixado sem articulador diretamente na parede, a 90° em relação ao solo, na altura de 2,1mt com ajuste de ângulo de 0°. Desta forma irá aumentar a segurança do infra em locais onde possuem pequenos animais.

CONHECENDO O SENSOR



Figura 1

- Proteção contra RFI e EMI;
- lente com características PET;
- Monitoramento de bateria baixa;
- PIR com duplo elemento (baixo ruído/alto Desempenho);
- Padrão de código: Safe criptografado;
- Frequência de operação: 433,92Mhz;
- Alcance: >50 mts;
- Alimentação: 9 Vcc;
- Consumo: Stand by = ~5uA;
- Ativado = <7mA;
- Temperatura de operação: -15°C a 50°C;
- Tempo de estabilização: ~10 minutos;
- Proteção contra inversão de polaridade;
- Led indicador verde;
- Área máx. De detecção: 90°x10x10m (25°C);
- Altura de instalação: 2,1mt
- Velocidade de detecção: 0,2 a 6 m/s
- Dimensões: 122x68x58mm;
- Peso: ~60g.

Impresso Novembro 2007 (R0.1)

INSTALAÇÃO

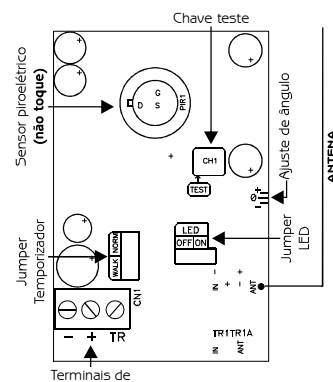
Escolha um local adequado para a instalação, evitando local onde o sensor fique exposto a fontes de calor, luz solar ou corrente de ar. Evite fixá-lo em locais instáveis, que vibrem ou que possuam obstáculos em sua área de detecção.



Figura 2

Obs.: Utilize apenas baterias de 9Vcc.

AJUSTE DE ÂNGULO VERTICAL

O sensor já possui um ângulo pré definido, mas existe a possibilidade de um ajuste no mesmo em 1mm para cima ou para baixo, compensando a altura que o mesmo for instalado ou qualquer desvio entre a lente e o piro sensor.

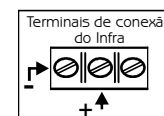
É sugerido deixar sempre em 0°. Quando instalado em alturas acima de 2,1mt deve-se inclinar o sensor levemente para frente até obter a detecção desejada.

ALIMENTANDO O SENSOR

- 1 -Abra a tampa do Sensor;
- 2 -Fixe o suporte articulador (se necessário);
- 3 -Conecte os fios + e - do clip no conector do infra (veja a figura 2);
- 4 -Posicione o jumper modo de operação em "NORM";
- 5 -Conecte a bateria e aguarde por um período de aproximadamente 10 minutos para estabilização do circuito;

MONITORAMENTO DA BATERIA

O monitoramento da bateria permite saber quando a mesma esta com carga inferior a de segurança para uma boa transmissão <6,5V. Recomendamos trocar a mesma o mais breve possível quando ocorrer o aviso de bateria baixa na central (Com a central desarmada, 1 bip longo+2 curtos em toda linha AW e ST fabricados pela compatec).

QUANDO EM COMO TRANSMISSOR

- 1- Siga todos os passos do tópico alimentando o sensor;
- 2 - Ligue o fio positivo do rádio sensor no terminal + do infra, (veja a figura 3);
- 3 - Ligue o negativo do rádio sensor no terminal TR, este terminal trabalha com coletor aberto.



Figura 3

CADASTRANDO O IR30 EM UMA CENTRAL

Após ter alimentado o infra no modo "NORM", entre no modo de programação de sensores sem fio da central, pressione a chave teste do infra até que a central reconheça o código. Sempre que esta chave for acionada o infra irá transmitir.

HABILITANDO O LED

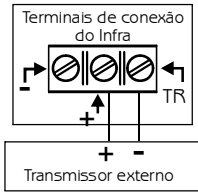
Para habilitar ou desabilitar o LED selecione o modo do jumper LED:

IR30 COM RF:

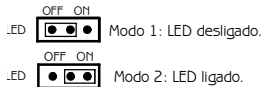

IR30 SEM RF:

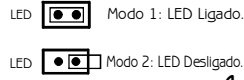

MODO DE OPERAÇÃO

O genesy sem fio possui dois modos de operação:

Modo Normal: Ao selecionar este modo, o infra irá transmitir apenas uma vez e após isso passará a monitorar o movimento do local, se não houver, é contado um tempo de 5 minutos e a partir daí, quando for detectada alguma movimentação irá novamente transmitir.

Este modo é o padrão de fábrica.

Modo Walk: Ao contrário do modo normal este modo irá transmitir toda vez que for detectada movimentação no local. Neste modo a bateria vai se esgotar em poucos dias.

Obs.: Ao alimentar o infra o modo NORM deve estar selecionado.



Figura 5

POSICIONANDO O SENSOR

Após ter ligado a alimentação no sensor infravermelho, guarde por um período de aproximadamente 10 minutos, em seguida, deverá ser efetuado um teste para escolher um melhor posicionamento do mesmo, (veja figuras abaixo), não esqueça de fechar a tampa, pois se a mesma estiver aberta o sensor não terá um funcionamento adequado.

VISTA SUPERIOR Área de detecção: 90°x10x10m (25°C)

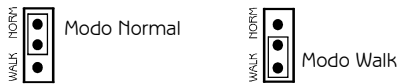
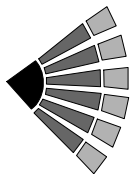

VISTA LATERAL

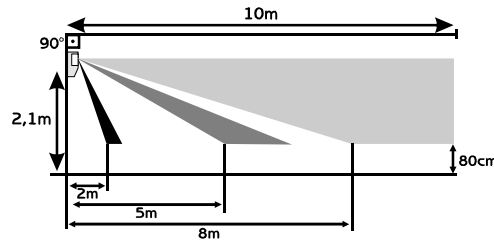

Área de detecção quando sensor IR30 estiver em ângulo de 90° em relação a superfície.

Compatec Sistemas Eletrônicos Ltda
Indústria Brasileira
www.compatec.com.br

SAC
suporte@compatec.com.br
Fone:(54)4009 4700

TERMOS DE GARANTIA

A Compatec assegura ao comprador deste produto, garantia contra defeitos de fabricação, pelo prazo de 12 (doze) meses, contados a partir da data de instalação.
Em caso de defeito, no período da garantia, a responsabilidade da Compatec fica restrita ao conserto ou substituição do produto de sua fabricação.

Esta garantia perde seu efeito por:

Uso indevido, descuidos, desconhecimento das instruções contidas no Manual de instalação, falta de aterramento, instalação do produto em ambientes inadequados, expostos a umidade ou calor excessivo. Ignorar as recomendações e procedimentos necessários para seu perfeito funcionamento e proteção.

Esta garantia não cobre:

Oscilação de voltagem, ligação em voltagem errada e descarga elétrica provocada por raios.
Transporte e remoção dos produtos para conserto/instalação.
Danos causados por água, fogo e descarga elétrica.

IMPORTANTE: Para validação da garantia é necessário o preenchimento correto dos dados deste certificado.

Dados do Instalador

Nome: _____
Endereço: _____
Bairro: _____ Cidade: _____ U.F. _____
Fone: _____ Fax: _____
e-mail: _____

Assinatura: _____

Dados do Cliente e produto

Nome: _____
Endereço: _____
Bairro: _____ Cidade: _____ U.F. _____
Fone: _____ Fax: _____
Tipo/Modelo: _____
Número serial: _____
Número da Nota fiscal: _____
Data da Instalação: _____

Declaro haver recebido nesta data o referido produto em perfeito estado de funcionamento, foram a mim explicadas as funções e cuidados que devo ter em relação ao produto, também recebi o manual de instruções de operação e manutenção, as condições de garantia descritas neste certificado foram por mim aceitas e entrarão em vigor a partir desta data.

RECORTE AQUI

QUANDO EM COMO TRANSMISSOR

- 1- Siga todos os passos do tópico alimentando o sensor;
- 2 - Ligue o fio positivo do rádio sensor no terminal + do infra, (veja a figura 3);
- 3 - Ligue o negativo do rádio sensor no terminal TR, este terminal trabalha com coletor aberto.



Figura 3

CADASTRANDO O IR30 EM UMA CENTRAL

Após ter alimentado o infra no modo "NORM", entre no modo de programação de sensores sem fio da central, pressione a chave teste do infra até que a central reconheça o código. Sempre que esta chave for acionada o infra irá transmitir.

HABILITANDO O LED

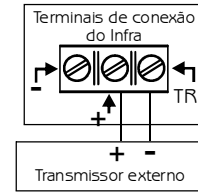
Para habilitar ou desabilitar o LED selecione o modo do jumper LED:

IR30 COM RF:

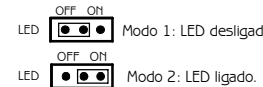

IR30 SEM RF:

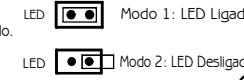

MODO DE OPERAÇÃO

O genesy sem fio possui dois modos de operação:

Modo Normal: Ao selecionar este modo, o infra irá transmitir apenas uma vez e após isso passará a monitorar o movimento do local, se não houver, é contado um tempo de 5 minutos e a partir daí, quando for detectada alguma movimentação irá novamente transmitir.

Este modo é o padrão de fábrica.

Modo Walk: Ao contrário do modo normal este modo irá transmitir toda vez que for detectada movimentação no local. Neste modo a bateria vai se esgotar em poucos dias.

Obs.: Ao alimentar o infra o modo NORM deve estar selecionado.



Figura 5

POSICIONANDO O SENSOR

Após ter ligado a alimentação no sensor infravermelho, guarde por um período de aproximadamente 10 minutos, em seguida, deverá ser efetuado um teste para escolher um melhor posicionamento do mesmo, (veja figuras abaixo), não esqueça de fechar a tampa, pois se a mesma estiver aberta o sensor não terá um funcionamento adequado.

VISTA SUPERIOR Área de detecção: 90°x10x10m (25°C)

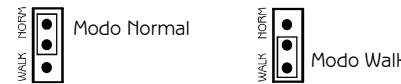
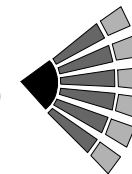

Compatec Sistemas Eletrônicos Ltda
Indústria Brasileira
www.compatec.com.br

SAC
suporte@compatec.com.br
Fone:(54)4009 4700

TERMOS DE GARANTIA

A Compatec assegura ao comprador deste produto, garantia contra defeitos de fabricação, pelo prazo de 12 (doze) meses, contados a partir da data de instalação.
Em caso de defeito, no período da garantia, a responsabilidade da Compatec fica restrita ao conserto ou substituição do produto de sua fabricação.

Esta garantia perde seu efeito por:

Uso indevido, descuidos, desconhecimento das instruções contidas no Manual de instalação, falta de aterramento, instalação do produto em ambientes inadequados, expostos a umidade ou calor excessivo. Ignorar as recomendações e procedimentos necessários para seu perfeito funcionamento e proteção.

Esta garantia não cobre:

Oscilação de voltagem, ligação em voltagem errada e descarga elétrica provocada por raios.
Transporte e remoção dos produtos para conserto/instalação.
Danos causados por água, fogo e descarga elétrica.

IMPORTANTE: Para validação da garantia é necessário o preenchimento correto dos dados deste certificado.

Dados do Instalador

Nome: _____
Endereço: _____
Bairro: _____ Cidade: _____ U.F. _____
Fone: _____ Fax: _____
e-mail: _____

Assinatura: _____

Dados do Cliente e produto

Nome: _____
Endereço: _____
Bairro: _____ Cidade: _____ U.F. _____
Fone: _____ Fax: _____
Tipo/Modelo: _____
Número serial: _____
Número da Nota fiscal: _____
Data da Instalação: _____

Declaro haver recebido nesta data o referido produto em perfeito estado de funcionamento, foram a mim explicadas as funções e cuidados que devo ter em relação ao produto, também recebi o manual de instruções de operação e manutenção, as condições de garantia descritas neste certificado foram por mim aceitas e entrarão em vigor a partir desta data.

RECORTE AQUI